



BUDICH GRUPPE

Innovative Reinigungsprodukte mit System

www.kleen-purgatis.de



KLEEN PURGATIS

bietet ein vollständiges Programm von Qualitätsprodukten in den Bereichen Reinigung, Pflege, Hygiene und Desinfektion. Die Grundlage für den Erfolg von KLEEN PURGATIS bildet die hohe innovations- und qualitätsorientierte Unternehmensphilosophie ■

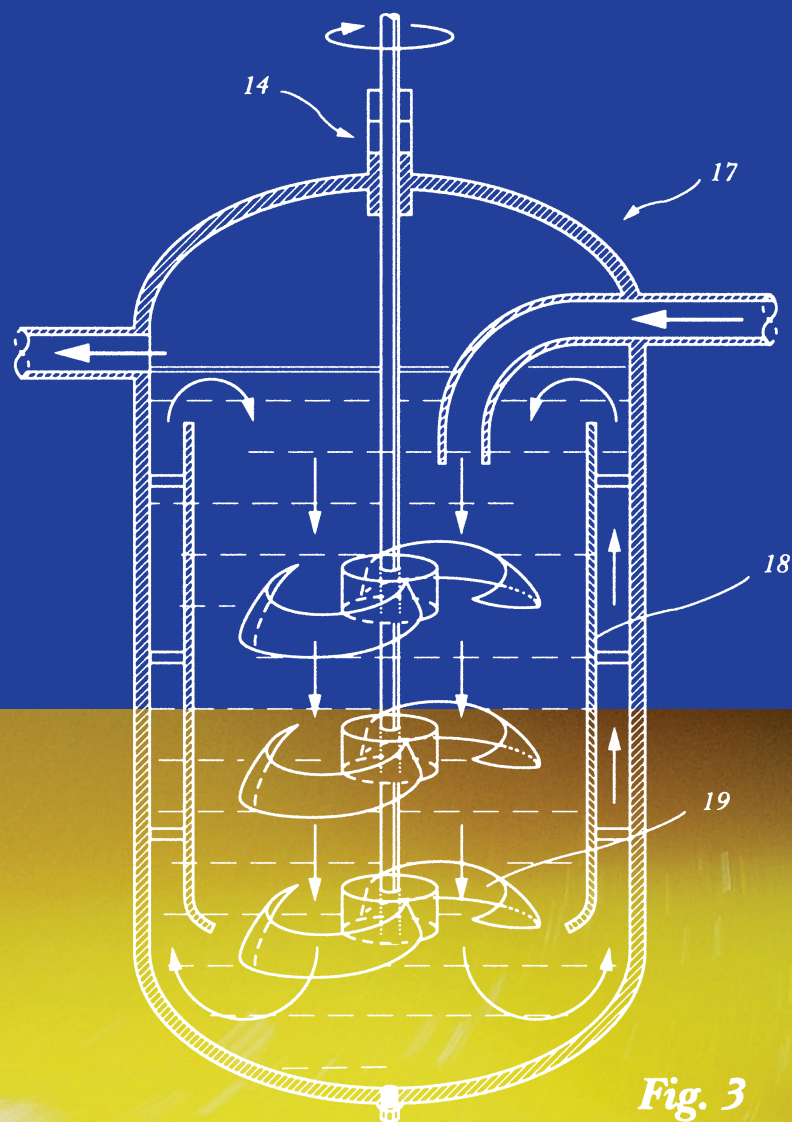

Inhalt

6 Objekthygiene

Boden- und Interieurreinigung
Sanitärreinigung
Spezialprodukte

20 Küchenhygiene

Maschinelles Geschirrspülen
Umfeldhygiene
Gerätereinigung und -pflege

28 Wäschehygiene

Manuelles Waschen
Maschinelles Waschen
Gerätereinigung und -pflege
Spezialprodukte

32 Desinfektion und Personalhygiene

Flächendesinfektion
Händereinigung und -desinfektion
Wäschedesinfektion

36 Technischer Service



QUALITÄT AUS TRADITION

KLEEN PURGATIS gehört zur BUDICH GRUPPE, deren ursprüngliche Wurzeln in der 1882 in Oppeln gegründeten Seifenfabrik Budich liegen. Die gesamte Kapazität der Gruppe im Bereich Forschung und Entwicklung steht zur Verfügung ■



FORSCHUNG UND ENTWICKLUNG

Mehr als ein Dutzend Chemiker entwickeln in hoch modernen Labors neue Produkte, testen Rohstoffe und optimieren Rezepturen. Im ständigen Austausch mit Kunden und Anwendungstechnikern werden neue Herausforderungen an die Produkte von KLEEN PURGATIS formuliert ■

KUNDENNÄHE

Die Qualität von Reinigungs- und Pflegemitteln kann nur dann voll zur Geltung kommen, wenn ihre Anwendung optimiert wird. Unsere Außendienstmitarbeiter und Anwendungstechniker analysieren vor Ort und unterbreiten Vorschläge. Bei ihren regelmäßigen Besuchen kontrollieren unsere Service-Techniker Dosieranlagen und Geräte ■



SYSTEME

Ein gutes Ergebnis basiert nur selten auf einem einzelnen Produkt. Die perfekte Reinigung besteht aus vollständigen Konzepten und Ideen. Die KLEEN Purgatis ist ein solcher Systemlieferant, der Lösungen und nicht nur Produkte anbietet ■

VERLÄSSLICHKEIT

Ein entscheidender Faktor für die Kundenzufriedenheit ist die Liefertreue. Ein Logistikzentrum versorgt die Händler täglich mit den Produkten von KLEEN PURGATIS. Sie stellen flächendeckend in ganz Deutschland eine zeitnahe Belieferung sicher ■



Produktionsstandort Hiddenhausen

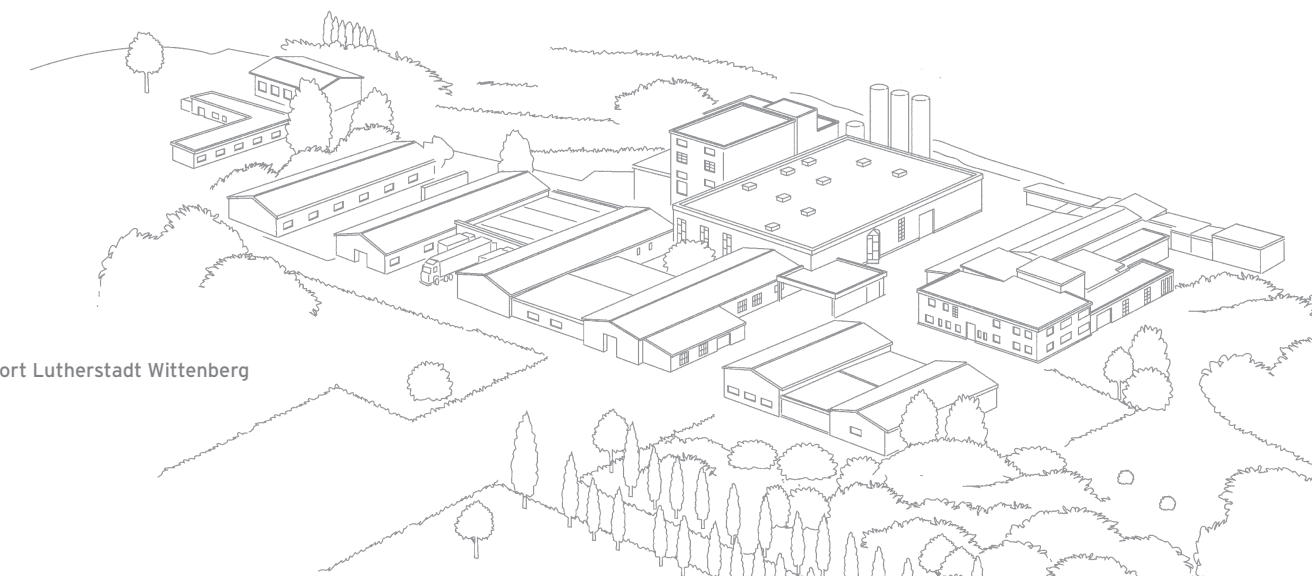

Produktionsstandort Lutherstadt Wittenberg



Objekthygiene

- Boden- und Interieurreinigung
- Sanitärreinigung
- Spezialprodukte

Grund- und Industriereiniger

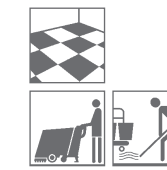

LIN PLUS

Konzentrat zur Grundreinigung

Art. Nr. 90.121.572 10l Kanister

pH-Wert im Konzentrat: 11 · GG 30

- Gezielte Reinigungsleistung auf wasserbeständigen Böden gegenüber allgemeinen Verschmutzungen
- Entfernt zuverlässig Pflegefilme und mehrschichtige Dispersionen
- Sehr gute Materialverträglichkeit



AGIL

Konzentrat zur Grundreinigung

Art. Nr. 90.121.632 10l Kanister

pH-Wert im Konzentrat: 14 · GG 90

- Gezielte, hochwirksame Reinigungsleistung auf wasserbeständigen Böden gegenüber hartnäckigen Verschmutzungen und Ablagerungen
- Entfernt zuverlässig Pflegefilme und mehrschichtige Dispersionen
- Materialschonend



POWER STRIP NEUTRA

Konzentrat zur Grundreinigung

Art. Nr. 90.121.832 10l Kanister

pH-Wert im Konzentrat: 11 · GG 60

- Gezielte Reinigungsleistung auf wasserbeständigen Böden gegenüber hartnäckigen Verschmutzungen
- Entfernt zuverlässig Pflegefilme und mehrschichtige Dispersionen
- Keine Neutralisierung erforderlich

Vorteile im Personal/Zeit-, Material- und Energiebedarf

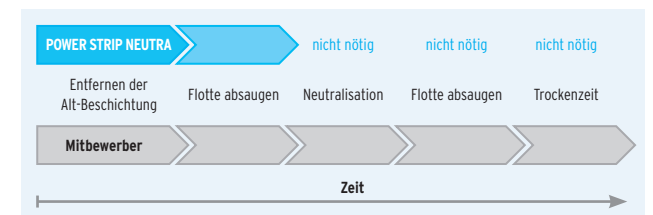

Vergleich der Reichweite mit einem adäquaten Mitbewerberprodukt (in m² pro 10 L Kanister)

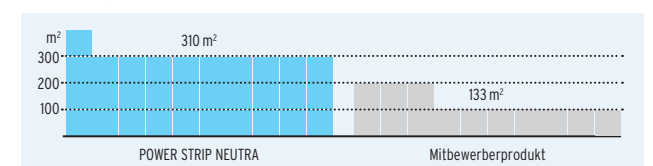

Grund- und Industriereiniger

**SOLEX Systemtrocken-Grundreiniger**

Konzentrat zur Grundreinigung

Art. Nr. 90.121.831 5l Kanister

pH-Wert im Konzentrat: 10,5 · GG 30 · anwendungsfertig

- Gezielte Reinigungsleistung auf empfindlichen, wasserbeständigen Böden wie geöltem/gewachstem Holz gegenüber allgemeinen Verschmutzungen
- Gute Materialverträglichkeit
- Keine Neutralisierung erforderlich

**PICCOMAT FS Feinsteinzeugreiniger**

Konzentrat zur Grundreinigung

Art. Nr. 90.121.932 10l Kanister

Art. Nr. 90.121.933 6x1l Flasche

pH-Wert im Konzentrat: 14 · GU 0

- Gezielte Reinigungsleistung auf feinrauen und mikroporösen Böden gegenüber hartnäckigen, organischen Verschmutzungen mit beschleunigter Emulgierung von Schmutzpartikeln
- Gute Materialverträglichkeit
- Tensidfrei

**BARBELON Industriereiniger, schaumarm**

Konzentrat zur Grundreinigung

Art. Nr. 90.121.772 10l Kanister

pH-Wert im Konzentrat: 10 · GG 30

- Gezielte Reinigungsleistung auf wasserbeständigen Böden gegenüber hartnäckigen, organischen Verschmutzungen und Ablagerungen
- Gute Materialverträglichkeit
- Schaumarm

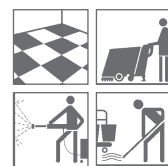
**SCHMUTZBRECHER**

Konzentrat zur Grundreinigung

Art. Nr. 90.121.562 10l Kanister

pH-Wert im Konzentrat: 13 · GG 90 · RK-gelistet

- Gezielte, hochwirksame Reinigungsleistung auf wasserbeständigen Böden gegenüber hartnäckigen, organischen Verschmutzungen und Ablagerungen
- Materialschonend
- Schaumarm

Unterhaltsreiniger

**SEVERA MULTI KLEEN TAB PRO**

Tab-Konzentrat zur Unterhaltsreinigung

Art. Nr. 90.000.958 Beutel à 30 Tabs, 16 Beutel pro Karton

Art. Nr. 90.000.967 Leerflasche, wiederverwendbar

pH-Wert 1%iger Lösung: 9

- Streifenfreie Reinigung von Flächen aller Art
- Einfache Dosierung und Anwendung, kein Nachspülen erforderlich
- Hohe Materialverträglichkeit

**PREMIUM NO 3**

Konzentrat zur Unterhaltsreinigung

Art. Nr. 90.121.712 10l Kanister

Art. Nr. 90.121.713 6x1l Flasche

pH-Wert im Konzentrat: 7 · GU 50

- Universelle Reinigungsleistung auf wasserbeständigen Böden und Flächen in der Routine gegenüber organischen Verschmutzungen
- Sehr gute Materialverträglichkeit
- Trocknet schnell und schlierenfrei ab

**SCHONREINIGER LEMON**

Konzentrat zur Unterhaltsreinigung

Art. Nr. 90.001.006 10l Kanister

Art. Nr. 90.001.003 6x1l Flasche

pH-Wert im Konzentrat: 8 · GU 50

- Universelle Reinigungsleistung auf wasserbeständigen Böden und Flächen in der Routine gegenüber organischen Verschmutzungen
- Sehr gute Materialverträglichkeit
- Trocknet schnell und schlierenfrei ab

geprüft nach
DIN 18032-2**QUINTAB CLEAN**

Tab-Konzentrat zur Unterhaltsreinigung

Art. Nr. 90.000.201 160x10g

pH-Wert 1%iger Lösung: ca. 9

- Innovatives hochkonzentriertes Premium-Reinigungsprodukt
- Einfache und sichere Dosierung ohne Dosieranlage
- Ideal für das Nass- und Feuchtwischverfahren für beschichtete und unbeschichtete Belagsarten

Unterhaltsreiniger



BLUE STAR

Konzentrat zur Unterhaltsreinigung

Art. Nr. 90.121.792 10l Kanister
Art. Nr. 90.121.793 6 x 1l Flasche

pH-Wert im Konzentrat: 9 · GU 50

- Umfassende Reinigungsleistung auf wasserbeständigen Böden und Flächen in der Routine gegenüber mineralischen und organischen Verschmutzungen
- Sehr gute Materialverträglichkeit
- Trocknet schnell und schlierenfrei ab und beugt Wiederanschmutzung vor



BLUE STAR OCEAN

Konzentrat zur Unterhaltsreinigung

Art. Nr. 90.121.942 10l Kanister
Art. Nr. 90.121.943 6 x 1l Flasche

pH-Wert im Konzentrat: 9 · GU 50

- Umfassende Reinigungsleistung auf wasserbeständigen Böden und Flächen in der Routine gegenüber mineralischen und organischen Verschmutzungen
- Sehr gute Materialverträglichkeit
- Trocknet schnell und schlierenfrei ab und beugt Wiederanschmutzung vor



KRAFTREINIGER A

Konzentrat zur Unterhaltsreinigung

Art. Nr. 90.121.672 11kg Kanister

pH-Wert im Konzentrat: 13 · GG 40 · RK-gelistet

- Gezielte Reinigungsleistung auf wasserbeständigen Böden und Flächen in der Routine gegenüber hartnäckigen mineralischen und organischen Verschmutzungen
- Materialschonend
- Trocknet schnell und schlierenfrei ab

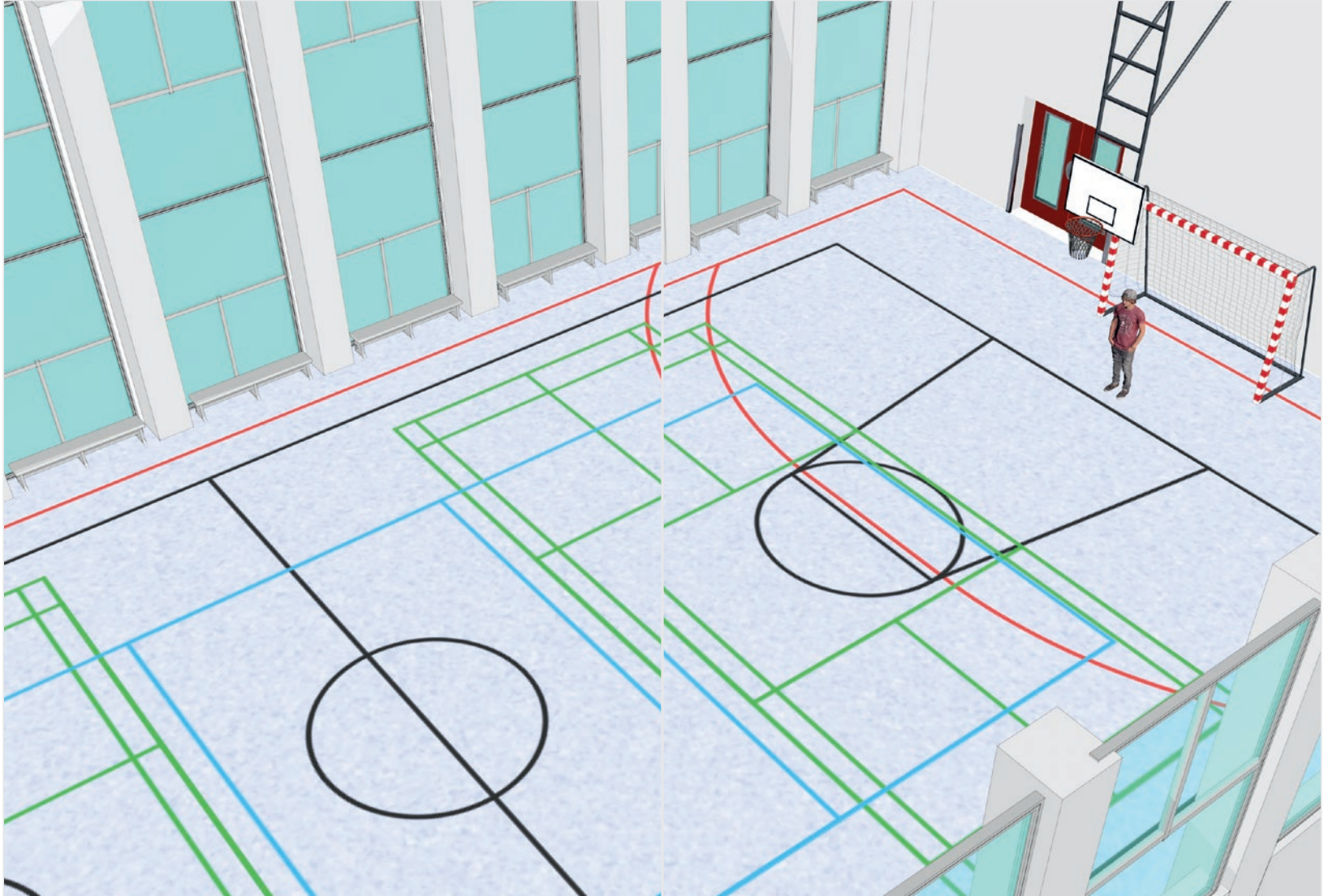

Automatenreiniger



PICCOMAT Automatenreiniger

Konzentrat zur maschinellen Unterhaltsreinigung

Art. Nr. 90.121.532 10l Kanister

pH-Wert im Konzentrat: 11 · GG 30

- Universelle Reinigungsleistung auf wasserbeständigen Böden gegenüber organischen Verschmutzungen
- Sehr gute Materialverträglichkeit
- Reinigt und pflegt in einem Arbeitsgang



geprüft nach DIN 18032-2

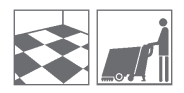

PICCOMAT TAB

Tab-Konzentrat zur maschinellen Unterhaltsreinigung

Art. Nr. 90.121.538 45 x 75 g

pH-Wert in 1%iger Lösung: 7

- Universelle Reinigungsleistung auf wasserbeständigen Böden gegenüber organischen Verschmutzungen
- Sehr gute Materialverträglichkeit
- Reinigt und pflegt in einem Arbeitsgang



PICCOMAT DC Automaten-Werkstattreiniger

Konzentrat zur maschinellen Unterhaltsreinigung

Art. Nr. 90.121.922 10l Kanister

pH-Wert im Konzentrat: 14 · GU 40

- Zur intensiven Reinigung aller wasserbeständigen Böden
- Speziell entwickelt zur sicheren Entfernung aller öl- und fetthaltigen Verschmutzungen
- Geeignet für alle Verfahrensarten

Wischpflegen



QUINTAB CARE

Tab-Konzentrat zur Unterhaltsreinigung

Art. Nr. 90.000.202 160 x 10 g

pH-Wert 1%iger Lösung: ca. 9

- Innovatives hochkonzentriertes Wischpflege-Reinigungsprodukt
- Einfache und sichere Dosierung ohne Dosieranlage
- Ideal für das Nass- und Feuchtwischverfahren für beschichtete und unbeschichtete Belagsarten

geprüft nach
DIN 18032-2



PREMIUM No 4

Konzentrat zur pflegenden Unterhaltsreinigung

Art. Nr. 90.121.723 6 x 1 l Flasche
Art. Nr. 90.121.722 10 l Kanister

pH-Wert im Konzentrat: 9 · GU 50

- Universelle Reinigungsleistung auf Böden und Flächen in der Routine gegenüber allgemeinen Verschmutzungen
- Sehr gute Materialverträglichkeit
- Schmutzabweisende Wirkung durch additive Pflegesubstanzen

Beschichtungen

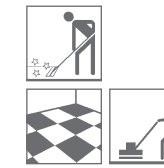

BARRAGLANZ

Konzentrat zum Oberflächenschutz

Art. Nr. 90.162.942 10 l Kanister

pH-Wert im Konzentrat: 9 · GE 10

- Gezielte Schutzwirkung auf beanspruchten Böden
- Erzeugt einen glänzenden, trittsicheren und rutschhemmenden Pflegefilm
- Hohe Füllkraft bei kurzer Trocknungszeit

geprüft nach
DIN 18032-2



BARRAMATT

Konzentrat zum Oberflächenschutz

Art. Nr. 90.163.022 10 l Kanister

pH-Wert im Konzentrat: 9 · GE 10

- Gezielte Schutzwirkung auf beanspruchten Böden
- Erzeugt einen matten, trittsicheren und rutschhemmenden Pflegefilm
- Hohe Füllkraft bei kurzer Trocknungszeit

Beschichtungen

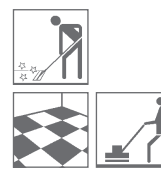

VOLLPFLEGE

Konzentrat zum Oberflächenschutz

Art. Nr. 90.162.832 10 l Kanister

pH-Wert im Konzentrat: 9 · GE 20

- Universeller Basisschutz auf leicht beanspruchten Böden
- Erzeugt einen rutschhemmenden, wischfesten Pflegefilm
- Kurze Trocknungszeit

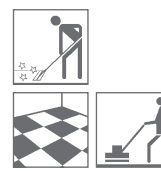

SLIDE-STOP

Konzentrat zum Oberflächenschutz

Art. Nr. 90.162.812 10 l Kanister

pH-Wert im Konzentrat: 9 · GE 20

- Universelle Grundierung auf beanspruchten Böden
- Hervorragende Haftvermittlung zu Verschleißschichten
- Hohe Strapazierfähigkeit

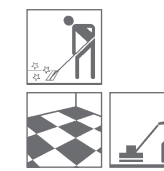

TRIGOMAT BRILLANT

Konzentrat zum Oberflächenschutz

Art. Nr. 90.162.882 10 l Kanister

pH-Wert im Konzentrat: 9 · GE 10

- Gezielte, hochwirksame Schutzwirkung auf stark beanspruchten Böden
- Erzeugt einen glänzenden, trittsicheren und rutschhemmenden Pflegefilm
- Sehr hohe Füllkraft bei kurzer Trocknungszeit



TRIGOMAT MATT

Konzentrat zum Oberflächenschutz

Art. Nr. 90.162.912 10 l Kanister

pH-Wert im Konzentrat: 9 · GE 10

- Gezielte, hochwirksame Schutzwirkung auf stark beanspruchten Böden
- Erzeugt einen matten, trittsicheren und rutschhemmenden Pflegefilm
- Sehr hohe Füllkraft bei kurzer Trocknungszeit

Glasreiniger



ULTRA GLASREIN

Anwendungslösung zur Glasreinigung

Art. Nr. 90.600.862 10l Kanister
 Art. Nr. 90.600.863 6x 1l Flasche
 Art.-Nr. 90.183.103 6x 0,75l Flasche

pH-Wert im Konzentrat: 10 · GGL 20

- Umfassende Reinigungsleistung auf Glas, Acrylglas und Kunststoff in der Routine gegenüber organischen Verschmutzungen
- Sehr gute Materialverträglichkeit
- Trocknet schnell und schlierenfrei ab

Textilreiniger



NOVATEP

Konzentrat zur Textilreinigung

Art. Nr. 90.121.752 10l Kanister
 Art. Nr. 90.121.753 6x1l Flasche

pH-Wert im Konzentrat: 9 · GT 0

- Universelle Reinigungsleistung auf textilen, farbechten Flächen und Böden gegenüber hartnäckigen, organischen Verschmutzungen
- Sehr gute Materialverträglichkeit
- Keine Randbildung

Sanitärgrundreiniger



OROSET SC

Konzentrat zur Sanitärgrundreinigung

Art. Nr. 90.000.477 10l Kanister
 Art. Nr. 90.000.478 6x1l Flasche

pH-Wert im Konzentrat: 13 · GG70

- Gezielte Reinigungsleistung auf Flächen gegenüber hartnäckigen, organischen Verschmutzungen und Ablagerungen
- Materialschonend
- Ideal zur Schaumreinigung an senkrechten Flächen



SPONTAN SUPER

Konzentrat zur Sanitärgrundreinigung

Art. Nr. 90.600.762 10l Kanister
 Art. Nr. 90.600.763 6x1l Flasche

pH-Wert im Konzentrat: 1 · GS 80 · RK-gelistet

- Gezielte Reinigungsleistung auf Böden und Flächen gegenüber hartnäckigen, mineralischen Verschmutzungen und Ablagerungen (z. B. Kalk, Urinstein)
- Materialschonend
- Mit Korrosionsschutz

i Technischer Service s.38

Dosier- und Füllstation

hohe Schnelligkeit bei der Befüllung von allen Arten von Reinigungsautomaten

- optimale Konzentrationskontrolle
- platzsparender Aufbau
- Vorlagenbehälter wird überflüssig
- Kannen-Haltevorrichtung aus Edelstahl

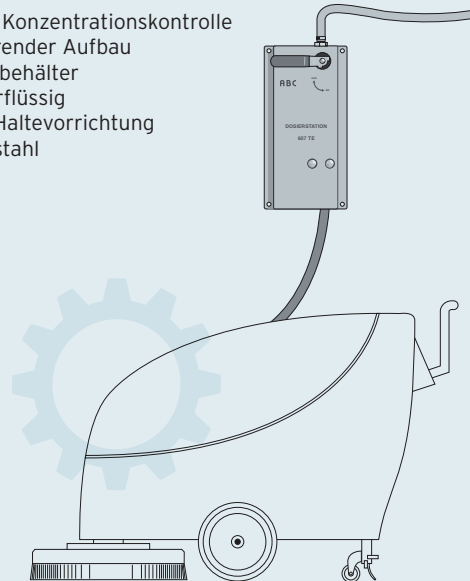

Intensivreiniger



TISCH-FIT

Anwendungslösung zur Intensivreinigung

Art. Nr. 90.121.811 5l Kanister
 Art. Nr. 90.121.818 12x 0,5l Sprühflasche

pH-Wert im Konzentrat: 10 · GU 60

- Gezielte Reinigungsleistung auf wasserbeständigen Flächen gegenüber Verschmutzungen wie z.B. Farbstoffverunreinigungen
- Materialschonend
- Hohe Lösekraft



RAPIDO

Konzentrat zur Sanitärgrundreinigung

Art. Nr. 90.601.082 10l Kanister
 Art. Nr. 90.601.083 6x1l Flasche

pH-Wert im Konzentrat: 1 · GS 80

- Gezielte, hochwirksame Reinigungsleistung auf Böden und Flächen gegenüber hartnäckigen, mineralischen Verschmutzungen und Ablagerungen (z.B. Kalk, Urinstein)
- Entfernt insbesondere Zementschleier
- Mit Korrosionsschutz

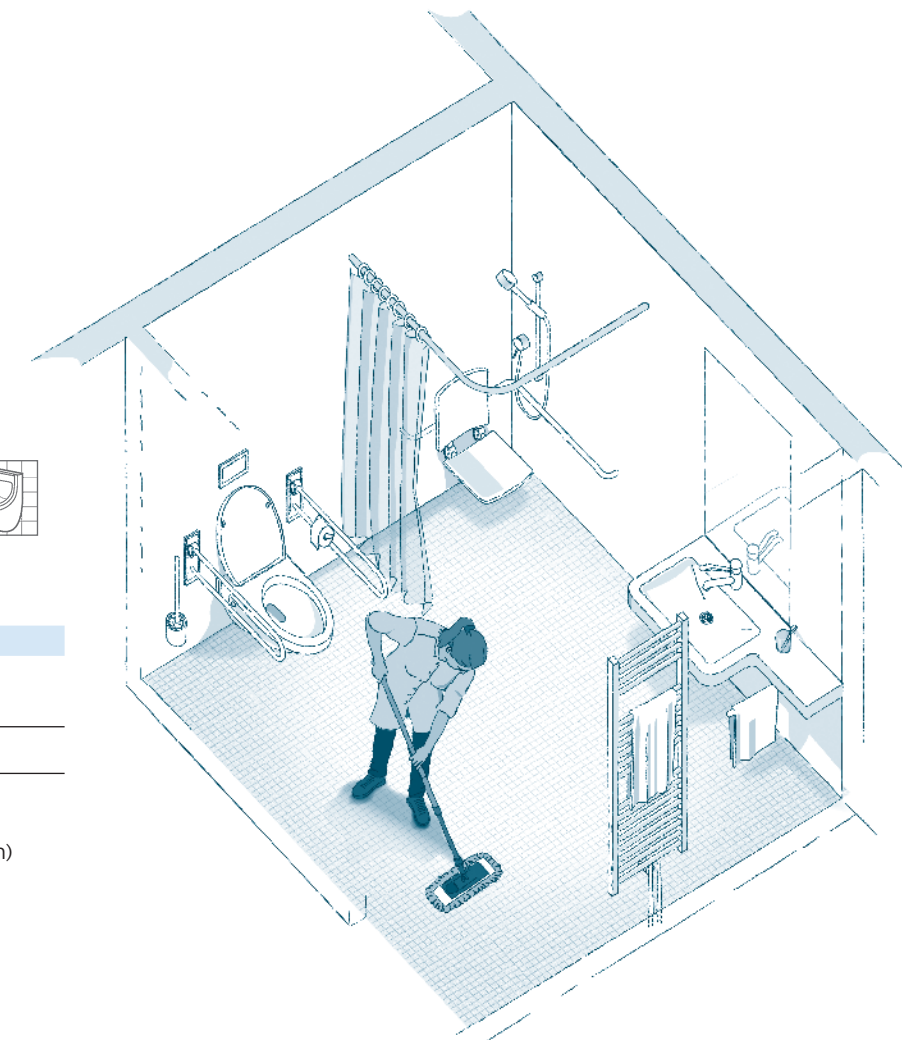

Sanitärunterhaltsreiniger

**SANIVEX MULTI KLEEN TAB PRO**

Tab-Konzentrat zur Sanitärunterhaltsreinigung

Art. Nr. 90.000.959 Beutel à 30 Tabs, 16 Beutel pro Karton
 Art. Nr. 90.000.968 Leerflasche, wiederverwendbar

pH-Wert 1%iger Lösung: 3

- Streifenfreie Reinigung von Flächen im Sanitärbereich
- Einfache Dosierung und Anwendung
- Hohe Materialverträglichkeit

**PREMIUM No 2**

Konzentrat zur Sanitärunterhaltsreinigung

Art. Nr. 90.183.132 10l Kanister
 Art. Nr. 90.183.133 6x1l Flasche

pH-Wert im Konzentrat: 3 · GS 10

- Streifenfreie Reinigung von Flächen im Sanitärbereich
- Verhindert bei regelmäßiger Anwendung den Aufbau von Kalkablagerungen
- Hohe Materialverträglichkeit, frei von Phosphor- und Salzsäure

Sanitärunterhaltsreiniger

**PREMIUM No 1 VISKOS**

Konzentrat zur Sanitärunterhaltsreinigung

Art. Nr. 90.183.342 10l Kanister
 Art. Nr. 90.183.343 6x1l Flasche

pH-Wert im Konzentrat: 1 · GS 20

- Umfassende Reinigungsleistung auf Flächen in der Routine gegenüber mineralischen Verschmutzungen (z. B. Kalk, Urinstein) insbesondere an senkrechten Flächen
- Sehr gute Materialverträglichkeit im Sanitärbereich
- Trocknet schnell und schlierenfrei ab und beugt Wiederanschmutzung vor

**PREMIUM No 1 PLUS**

Konzentrat zur Sanitärunterhaltsreinigung

Art. Nr. 90.183.352 10l Kanister
 Art. Nr. 90.183.353 6x1l Flasche

pH-Wert im Konzentrat: 1 · GS 50 · RK-gelistet

- Umfassende Reinigungsleistung auf Böden und Flächen in der Routineanwendung gegenüber mineralischen Verschmutzungen (z. B. Kalk, Urinstein) mit beschleunigter Emulgierung von Schmutzpartikeln
- Sehr gute Materialverträglichkeit im Sanitärbereich
- Trocknet schnell und schlierenfrei ab und beugt Wiederanschmutzung vor

WC-Reiniger

**PUSH-AMI**

Konzentrat zur Sanitärunterhaltsreinigung

Art. Nr. 90.600.662 10l Kanister
 Art. Nr. 90.600.663 6x1l Flasche

pH-Wert im Konzentrat: 2 · GS 25 · RK-gelistet

- Universelle Reinigungsleistung auf Böden und Flächen in der Routine gegenüber mineralischen Verschmutzungen (z. B. Kalk, Urinstein)
- Sehr gute Materialverträglichkeit im Sanitärbereich
- Trocknet schnell und streifenfrei ab

**PREMIUM No 1 CLASSIC**

Konzentrat zur Sanitärunterhaltsreinigung

Art. Nr. 90.183.302 10l Kanister
 Art. Nr. 90.183.303 6x1l Flasche

pH-Wert im Konzentrat: 1 · GS 25 · RK-gelistet

- Umfassende Reinigungsleistung auf Böden und Flächen in der Routine gegenüber mineralischen Verschmutzungen (z. B. Kalk, Urinstein)
- Sehr gute Materialverträglichkeit im Sanitärbereich
- Trocknet schnell und schlierenfrei ab und beugt Wiederanschmutzung vor

**TRO WC-TABS**

Tab-Konzentrat zur WC-Unterhaltsreinigung

Art.-Nr. 90.183.186 14 x 16 x 25 g Karton

pH-Wert in 1%iger Lösung: 2 · GS 50

- Universelle Reinigungsleistung in Toilettenbecken gegenüber mineralischen Verschmutzungen (z. B. Kalk, Urinstein)
- Materialschonend
- Anwenderfreundlich durch selbsttätige Reinigung

**PUSH WC-REINIGER**

Konzentrat zur WC-Unterhaltsreinigung

Art. Nr. 90.600.678 12 x 0,75-l-Flasche

pH-Wert im Konzentrat: 1-2 · GS 20 · RK-gelistet

- Universelle Reinigungsleistung in Toilettenbecken gegenüber mineralischen Verschmutzungen (z. B. Kalk, Urinstein)
- Materialschonend
- Mit guter Haftung auch an unzugänglichen Stellen

Beckensteine / WC-Duftspüler



POCO BECKENSTEINE

Konzentrat zur Urinal-Unterhaltsreinigung

Art. Nr. 90.183.026 12 x 1 kg Karton

pH-Wert in 1%iger Lösung: 10 · GS O

- Universelle Reinigungsleistung in Urinalen zur Minderung mineralischer Schmutzablagerungen (z. B. Kalk, Urinstein) und Lufterfrischung
- Materialschonend
- Anwenderfreundlich durch selbsttätige Reinigung



WC-DUFTSPÜLER Meeresfrische

Konzentrat zur WC-Unterhaltsreinigung

Art. Nr. 90.183.369 22 x 40 g Karton

pH-Wert in 1%iger Lösung: 10 · GS O

- Universelle Reinigungsleistung in Toilettenbecken zur Minderung mineralischer Schmutzablagerungen (z. B. Kalk, Urinstein) und Lufterfrischung
- Materialschonend
- Anwenderfreundlich durch selbsttätige Reinigung

Raumduft



APARTO

Anwendungslösung zur Raumdesodierung und Lufterfrischung

Art. Nr. 90.151.011 5 L Kanister

Art. Nr. 90.151.018 12 x 0,5 l Flasche

- Gezielte Entfernung von störenden Raumgerüchen durch 2-Phasen-Absorption
- Langanhaltende Wirkung
- Hinterlässt einen angenehmen und unauffälligen Raumduft



LONG-LIFE-DEO

Konzentrat zur Raumdesodierung und Lufterfrischung

Art. Nr. 90.369.633 6 x 1 l Flasche

pH-Wert im Konzentrat: 7

- Universelle Entfernung von störenden Raumgerüchen
- Langanhaltende Wirkung
- Hinterlässt einen angenehmen und unauffälligen Raumduft

Innovationen & Know How

In einem professionellen Reinigungsbetrieb werden die Reinigungskosten über verschiedene Faktoren bestimmt, z.B. Zeit, Einsatzmenge der Produkte, Einsatz von Anlagen und Ausrüstungen und weitere. Der Preisvergleich zwischen Wettbewerbern ist wie der Vergleich von Äpfeln und Birnen.

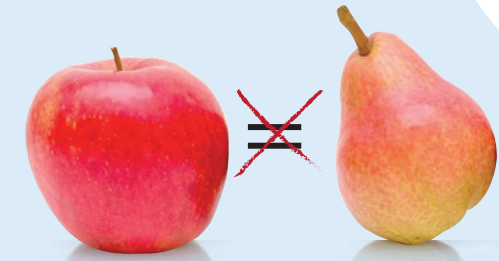
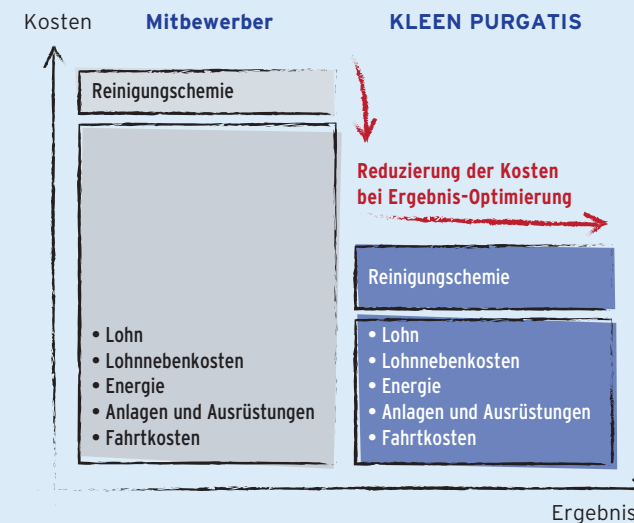

Kalkulations-Faktoren bei der Objektreinigung

Arbeit ca. 80 %
 Material und Energie 10-15 %
 Reinigungs-Chemie: 4-5 %

Allgemeine Grundsätze zur Reinigung - Kundens Schulung

- 1 Immer mit der niedrigsten Lösungskonzentration der Reinigungsmittel beginnen und ggf. Dosierung bis zum Erreichen zufriedenstellender Ergebnisse erhöhen.
- 2 Immer kaltes bis lauwarmes Wasser verwenden - nie heißes Wasser!
- 3 Bei Verwendung von Gefahrstoffen, alkalischen oder stark sauren Produkten bitte unbedingt Schutzhandschuhe tragen und die Gebrauchsanweisungen lesen.
- 4 Bitte die Kundenseiten im Internet beachten um die Reinigungsarbeiten zu optimieren und sich über die neuesten Entwicklungen informieren.

pH-Werte und deren Nutzen in der Reinigungschemie

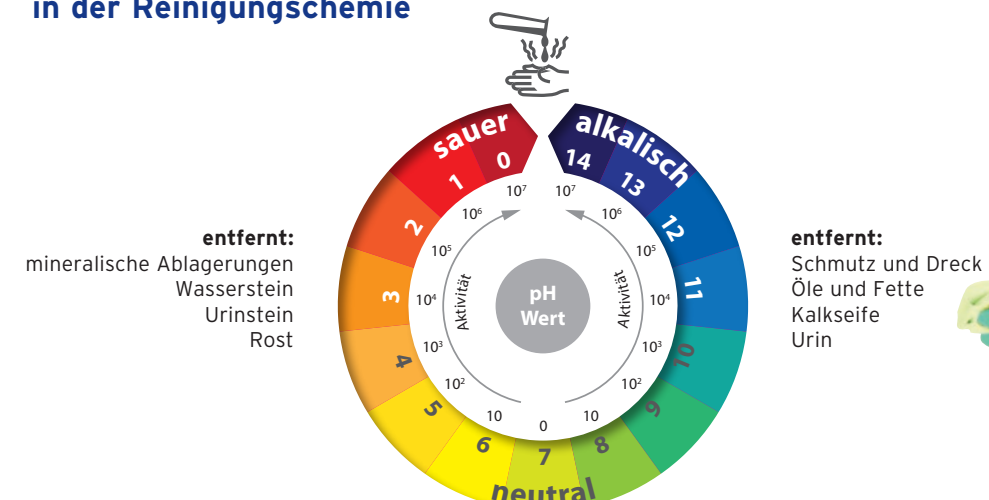



Küchenhygiene

- Maschinelles Geschirrspülen
- Umfeldhygiene
- Gerätereinigung und -pflege

Tabs – ohne Dosiertechnik



TRYMAT ULTRA Geschirr-Reiniger-Tabs

Tab-Konzentrat zur maschinellen Geschirreinigung

Art. Nr. 90.203.949 5 x 60 x 18 g Karton

pH-Wert in 1%iger Lösung: 11

- Universelle Reinigungsleistung von Spülgut gegenüber organischen Verschmutzungen
- Sehr gute Materialverträglichkeit
- Für alle Wasserhärten geeignet



TRYMAT ALL-IN-ONE Geschirr-Reiniger-Tabs

Tab-Konzentrat zur maschinellen Geschirreinigung

Art. Nr. 90.203.959 5 x 50 x 20 g Karton

pH-Wert in 1%iger Lösung: 11

- Universelle Reinigungsleistung inklusive Zusatzpflege von Spülgut gegenüber organischen Verschmutzungen ein
- Sehr gute Materialverträglichkeit
- Für alle Wasserhärten geeignet

Flüssig - für Gewerbespülsysteme



PRESTAN INTENSIV

Konzentrat zur maschinellen Geschirreinigung

Art. Nr. 90.600.012 12 kg Kanister
 Art. Nr. 90.600.019 25 kg Kanister
 Art. Nr. 90.600.014 40 kg Kanister
 Art. Nr. 90.600.015 250 kg Fass

pH-Wert im Konzentrat: 13

- Umfassende, hochwirksame Reinigungsleistung von Spülgut gegenüber hartnäckigen, organischen Verschmutzungen
- Phosphatfrei, materialschonend
- Zum Einsatz in der Dosieranlage bei allen Wasserhärten



PRESTAN HCF

Konzentrat zur maschinellen Geschirreinigung

Art. Nr. 90.601.072 12 kg Kanister
 Art. Nr. 90.601.079 25 kg Kanister

pH-Wert im Konzentrat: 14

- Umfassende, hochwirksame Reinigungsleistung von Spülgut gegenüber hartnäckigen, organischen Verschmutzungen
- Chlorfrei, materialschonend
- Zum Einsatz in der Dosieranlage bei allen Wasserhärten

Flüssig - für Gewerbespülssysteme



PRESTAN AL

Konzentrat zur maschinellen Geschirrrreinigung

Art. Nr. 90.600.029 25 kg Kanister
 Art. Nr. 90.600.024 40 kg Kanister
 Art. Nr. 90.600.025 250 kg Fass

pH-Wert im Konzentrat: 14

- Umfassende, hochwirksame Reinigungsleistung von empfindlichem Spülgut gegenüber hartnäckigen, organischen Verschmutzungen
- Materialschonend, mit Aluminiumschutz
- Zum Einsatz in der Dosieranlage bei allen Wasserhärten



PRESTAN SLK

Konzentrat zur maschinellen Geschirrrreinigung

Art. Nr. 90.601.013 25 kg Kanister
 Art. Nr. 90.601.015 250 kg Fass

pH-Wert im Konzentrat: 14

- Gezielte, hochwirksame Reinigungsleistung von Spülgut gegenüber hartnäckigen, organischen Verschmutzungen und Ablagerungen, speziell gegen Stärke
- Materialschonend
- Zum Einsatz in der Dosieranlage bei niedrigen Wasserhärten

Gläserpülmittel



GLÄSPÜLMITTEL

Konzentrat zur maschinellen Geschirrrreinigung

Art. Nr. 90.203.682 11kg Kanister

pH-Wert im Konzentrat: 14

- Gezielte, hochwirksame Reinigungsleistung von empfindlichem Spülgut gegenüber organischen Verschmutzungen und Ablagerungen
- Sehr gute Materialverträglichkeit, nachhaltiger Materialerhalt
- Zum Einsatz in der Dosieranlage bei allen Wasserhärten

Pulver - manuelle Dosierung

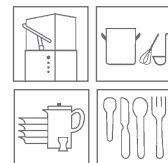

PRESTAN HH

Pulver-Konzentrat zur maschinellen Geschirrrreinigung

Art. Nr. 90.600.142 10kg Eimer

pH-Wert in 1%iger Lösung: 13

- Universelle Reinigungsleistung von Spülgut gegenüber organischen Verschmutzungen
- Sehr gute Materialverträglichkeit
- Für alle Wasserhärten geeignet

Kartuschen - für Dosiertechnik



PRESTAN GDS Granulat

Granulat-Konzentrat zur maschinellen Geschirrrreinigung

Art. Nr. 90.600.451 4 x 4,5 kg Kartusche

pH-Wert in 1%iger Lösung: 13

- Umfassende, hochwirksame Reinigungsleistung von Spülgut gegenüber hartnäckigen, organischen Verschmutzungen
- Materialschonend
- Zum Einsatz in der Dosieranlage bei mittleren Wasserhärten



PRESTAN CFO Granulat - chlorfrei

Granulat-Konzentrat zur maschinellen Geschirrrreinigung

Art. Nr. 90.600.581 4 x 4,5 kg Kartusche

pH-Wert in 1%iger Lösung: 13

- Umfassende, hochwirksame Reinigungsleistung von Spülgut gegenüber hartnäckigen, organischen Verschmutzungen
- Materialschonend
- Zum Einsatz in der Dosieranlage bei niedrigen Wasserhärten

Klarspüler



PRESTAN KLAR FORTE

Konzentrat zur maschinellen Klarspülung

Art. Nr. 90.600.053 6 x 1l Flasche
 Art. Nr. 90.600.042 10l Kanister
 Art. Nr. 90.600.044 30l Kanister
 Art. Nr. 90.600.045 200l Fass

pH-Wert im Konzentrat: ca. 3

- Umfassende, hochwirksame Klarspülung von Spülgut in Kombination mit Geschirreinigerkonzentrat
- Sehr gute Materialverträglichkeit und Glanz Trocknung
- Zum Einsatz in der Dosieranlage bei allen Wasserhärten



PRESTAN KLAR neutral

Konzentrat zur maschinellen Klarspülung

Art. Nr. 90.600.052 10l Kanister
 Art. Nr. 90.600.054 30l Kanister
 Art. Nr. 90.600.055 200l Fass

pH-Wert im Konzentrat: 7,5

- Umfassende, hochwirksame Klarspülung von Spülgut in Kombination mit Geschirreinigerkonzentrat
- pH-neutral, sehr gute Materialverträglichkeit und Glanz Trocknung
- Zum Einsatz in der Dosieranlage bei allen Wasserhärten

Entkruster

**PRESTAN BTR**

Konzentrat zur Geschirrrundreinigung

Art. Nr. 90.600.082 12kg Kanister

pH-Wert im Konzentrat: 14

- Gezielte, hochwirksame Reinigungsleistung von Besteckteilen gegenüber organischen Verschmutzungen und Ablagerungen
- Ideal zur Vorbehandlung und Lösung von Eiweiß- und Stärke-Verkrustungen
- Mit Metallschutz

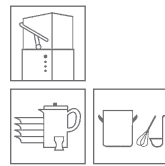
**GR EXTRA**

Granulat-Konzentrat zur Geschirrrundreinigung

Art. Nr. 90.600.166 6 x 1kg Eimer

pH-Wert in 1%iger Lösung: 13

- Gezielte Reinigungsleistung von Spülgut gegenüber organischen Verschmutzungen
- Ideal zur Vorbehandlung und Lösung von Eiweiß- und Stärke-Ablagerungen
- Materialschonend

Entkalker

**PRESTAN EKF**

Konzentrat zur Entkalkung

Art. Nr. 90.600.075 6kg Kanister

pH-Wert im Konzentrat: 0

- Gezielte, hochwirksame Entkalkung von Geschirrspülmaschinen
- Intensive Lösekraft von hartnäckigen Ablagerungen
- Forciert einen ökonomischeren Spülprozess

Fettlöser

**GASTRO KLEEN**

Anwendungslösung zur entfettenden Unterhaltsreinigung

Art.-Nr. 90.367.007 6x 750ml Sprühflasche

pH-Wert im Konzentrat: 9

- Universelle Reinigungsleistung auf wasserbeständigen Böden und Flächen in der Routine gegenüber organischen Verschmutzungen
- Sehr gute Materialverträglichkeit
- Trocknet schnell und schlierenfrei ab, kein Nachspülen erforderlich

Handspülmittel

**CONVINIA**

Konzentrat zur manuellen Geschirrrreinigung

Art. Nr. 90.000.878 10l Kanister

Art. Nr. 90.000.877 6 x 1l Flasche

pH-Wert im Konzentrat: 5,5 · GU 30

- Universelle Reinigungsleistung von Spülgut gegenüber organischen Verschmutzungen
- Sehr gute Materialverträglichkeit
- Trocknet schnell und schlierenfrei ab

**VANULAN**

Konzentrat zur manuellen Geschirrrreinigung

Art. Nr. 90.600.682 10l Kanister

Art. Nr. 90.600.683 6 x 1l Flasche

pH-Wert im Konzentrat: 5 · GU 30

- Umfassende Reinigungsleistung von Spülgut gegenüber hartnäckigen, organischen Verschmutzungen
- Sehr gute Materialverträglichkeit
- Trocknet schnell und schlierenfrei ab

Fettlöser

**PURINA MULTI KLEEN TAB PRO**

Tab-Konzentrat zur entfettenden Unterhaltsreinigung

Art. Nr. 90.000.962 Beutel à 30 Tabs, 16 Beutel pro Karton

Art. Nr. 90.000.969 Leerflasche

pH-Wert 1%iger Lösung: 10,0-10,5

- Universelle Reinigungsleistung auf Flächen in der Routine gegenüber organischen Verschmutzungen
- Sehr gute Materialverträglichkeit
- Trocknet schnell und schlierenfrei ab, kein Nachspülen erforderlich

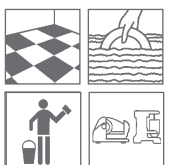
**TOP OFF**

Anwendungslösung zur entfettenden Unterhaltsreinigung

Art.-Nr. 90.600.692 10l Kanister

pH-Wert im Konzentrat: 8 · GG 70

- Universelle Reinigungsleistung auf wasserbeständigen Böden und Flächen in der Routine gegenüber organischen Verschmutzungen
- Sehr gute Materialverträglichkeit
- pH-neutral

Fettlöser

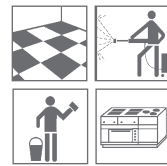

PURINA

Konzentrat zur entfettenden Unterhaltsreinigung

Art. Nr. 90.203.702 10l Kanister

pH-Wert im Konzentrat: 14 · GG 90

- Umfassende Reinigungsleistung auf wasserbeständigen Böden und Flächen in der Routine gegenüber hartnäckigen organischen Verschmutzungen
- Materialschonend
- Schaumarm

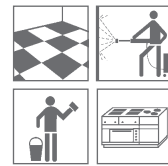

PURINA Anwendungsfertig

Anwendungslösung zur entfettenden Unterhaltsreinigung

Art.-Nr. 90.203.706 6 x 1l Flasche

pH-Wert im Konzentrat: 14 · GG 50

- Umfassende Reinigungsleistung auf wasserbeständigen Flächen in der Routine gegenüber hartnäckigen organischen Verschmutzungen
- Materialschonend
- Schaumarm

Tiefkühlraumreiniger

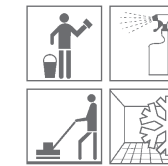

KLEEN FREEZER CLEANER

Anwendungslösung zur kältebeständigen Unterhaltsreinigung

Art. Nr. 90.367.016 12x1l Flasche

pH-Wert im Konzentrat: 9

- Universelle Reinigungsleistung auf wasserbeständigen Böden und Flächen in Niedrigtemperaturzonen
- Sehr gute Materialverträglichkeit
- Wirkt Vereisung entgegen

Fritteusenreiniger



GRANIT TAB F

Tab-Konzentrat zur Fritteusenreinigung

Art. Nr. 90.600.785 45 x 75 g Eimer

pH-Wert in 1%iger Lösung: 13

- Umfassende, hochwirksame Reinigungsleistung von Fritteusen in der Routine gegenüber organischen Verschmutzungen
- Intensive Lösekraft von eingebrannten und verkohlten Ablagerungen
- Anwenderfreundlich durch selbsttätige Reinigung

Edelstahl-Reinigung & Pflege



PRESTAN EDELSTAHLPFLEGER

Anwendungslösung zur Edelstahlreinigung und -pflege

Art. Nr. 90.203.778 12x0,5l Flasche

- Universelle Reinigungsleistung und hochwirksame Pflege von Edelstahlflächen und Geräten
- Vermindert Wiederanschmutzung durch nachhaltige Schutzwirkung
- Trägt zum Flächen- und Geräteerhalt bei

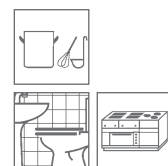

TERO SOFT

Anwendungslösung zur scheuernden Unterhaltsreinigung

Art. Nr. 90.600.886 12x1l Flasche

Art. Nr. 90.600.887 12x0,5l Flasche

pH-Wert im Konzentrat: 11 · GU 10

- Universelle, mechanische Reinigungsleistung auf Böden und Flächen gegenüber organischen Verschmutzungen und Ablagerungen
- Frei von Mikroplastik
- Scheuert ohne zu kratzen

Grillreiniger

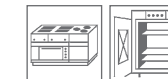

GRANIT S

Anwendungslösung zur Grill- und Backofenreinigung

Art. Nr. 90.600.782 10l Kanister

Art. Nr. 90.000.900 6x1l Flasche

pH-Wert im Konzentrat: 14 · GG 0

- Umfassende, hochwirksame Reinigungsleistung von Grills, Konvektomaten und Backöfen gegenüber hartnäckigen organischen Verschmutzungen
- Intensive Lösekraft von eingebrannten und verkohlten Ablagerungen
- Mit Metallschutz

Entkalker



PARA KALKLÖSER

Konzentrat zur Entkalkung

Art. Nr. 90.203.693 6x1l Flasche

Art. Nr. 90.203.692 13kg Kanister

pH-Wert im Konzentrat: 1

- Gezielte, hochwirksame Entkalkung von Flächen, Gegenständen und Geräten
- Intensive Lösekraft von hartnäckigen Ablagerungen
- Ohne Komplexbildner



Wäschehygiene

- Manuelles Waschen
- Maschinelles Waschen
- Gerätereinigung und -pflege
- Spezialprodukte

Vollwaschmittel



LAVO E-PLUS

Pulver-Konzentrat zur Wäschereinigung

Art. Nr. 90.224.536 15 kg Sack

pH-Wert in 1%iger Lösung: 11

- Schonende, universelle Schmutzablösung und Reinigungsleistung in der Waschroutine gegenüber allgemeinen Verschmutzungen
- Phosphat- und chlorfrei
- Für niedrige Wasserhärten und alle Temperaturbereiche geeignet



LAVOMAT

Pulver-Konzentrat zur Wäschereinigung

Art. Nr. 90.600.483 15 kg Tragesack

pH-Wert in 1%iger Lösung: 10

- Schonende, universelle Schmutzablösung und Reinigungsleistung in der Waschroutine gegenüber allgemeinen Verschmutzungen
- Phosphat- und chlorfrei
- Für alle Wasserhärten und Temperaturbereiche geeignet

Vollwaschmittel



MAXIMO LIQUID

Flüssigkonzentrat zur Wäschereinigung

Art. Nr. 90.600.503 20 kg Kanister

pH-Wert im Konzentrat: 9,5

- Umfassende, hochwirksame Schmutzablösung und Reinigungsleistung in der Waschroutine gegenüber allgemeinen Verschmutzungen
- Wäscht und pflegt alle Textilien ohne Bleiche
- Zum Einsatz in der Dosieranlage, für alle Wasserhärten und Temperaturbereiche geeignet



MAXIMO LIQUID FORTE

Flüssigkonzentrat zur Wäschereinigung

Art. Nr. 90.600.513 20 kg Kanister

pH-Wert im Konzentrat: 9,5

- Umfassende, hochwirksame Schmutzablösung und Reinigungsleistung in der Waschroutine gegenüber hartnäckigen Verschmutzungen
- Wäscht und pflegt alle Textilien ohne Bleiche
- Zum Einsatz in der Dosieranlage, für alle Wasserhärten und Temperaturbereiche geeignet

Feinwaschmittel

**EASY FEINWASCHMITTEL**

Flüssigkonzentrat zur Wäschereinigung

Art. Nr. 90.368.602 10l Kanister

pH-Wert im Konzentrat: 9

- Schonende Schmutzablösung und Reinigungsleistung in der Waschroutine gegenüber allgemeinen Verschmutzungen
- Wäscht und pflegt mit Lanolin alle Arten von feinen Geweben und Fasern
- Zum Einsatz in der Dosieranlage, für alle Wasserhärten und für Waschttemperaturen bis 40°C geeignet.

Waschkraftverstärker

**PURGA WKV**

Flüssigkonzentrat zur Waschkraftverstärkung

Art. Nr. 90.000.987 20l Kanister

pH-Wert im Konzentrat: 13,4

- Gezielte, hochwirksame Waschkraftverstärkung in der Waschroutine in Kombination mit einem Alleinwaschmittel
- Phosphatfrei, alkalisch, schaumarm
- Zum Einsatz in der Dosieranlage bei allen Wasserhärten und Temperaturbereichen

Bleichmittel

**SEPT**

Pulver-Konzentrat zur Bleiche

Art. Nr. 90.600.261 4 kg Eimer

pH-Wert in 1%iger Lösung: 9

- Gezielte, hochwirksame Bleiche in der Waschroutine in Kombination mit einem Vollwaschmittel
- Für alle weißen und chlorresistenten Textilien
- Auf Basis Aktivchlor

**PO 33**

Flüssigkonzentrat zur Bleiche

Art. Nr. 90.600.274 33-kg-Kanister

pH-Wert im Konzentrat: 3

- Gezielte, hochwirksame Bleiche in der Waschroutine in Kombination mit Maximo Liquid / Maximo Liquid Forte
- Auf Basis Aktivsauerstoff
- Ohne faserschädigende Substanzen

Weichspüler

**COSY 3S**

Flüssigkonzentrat zur Weichspülung - sauer

Art. Nr. 90.600.772 10l Kanister

pH-Wert im Konzentrat: 3

- Gezielte Weichspülung in der Waschroutine
- Wirkt Versteifung der Wäsche entgegen und schützt die Fasern nachhaltig
- Zum Einsatz in der Dosieranlage geeignet

Wasserenthärter

**CARRIÈRE**

Tab-Konzentrat zur Wasserenthärtung

Art. Nr. 90.224.579 100 x 15 g Eimer

pH-Wert in 1%iger Lösung: 6

- Universelle Wasserenthärtung in der Waschroutine
- Verhindert Kalkablagerungen in der Waschmaschine
- Sorgt für ökonomischen Waschprozess und trägt zu Erhalt des Gerätes bei

Fleckensalz

**PRODIL**

Pulver-Konzentrat zur Fleckenlösung

Art. Nr. 90.224.551 5 kg Eimer

pH-Wert in 1%iger Lösung: 11

- Gezielte, hochwirksame Waschkraftverstärkung und Fleckenlösung in der Waschroutine in Kombination mit einem Vollwaschmittel
- Ohne faserschädigenden Substanzen
- Auf Basis Aktivsauerstoff

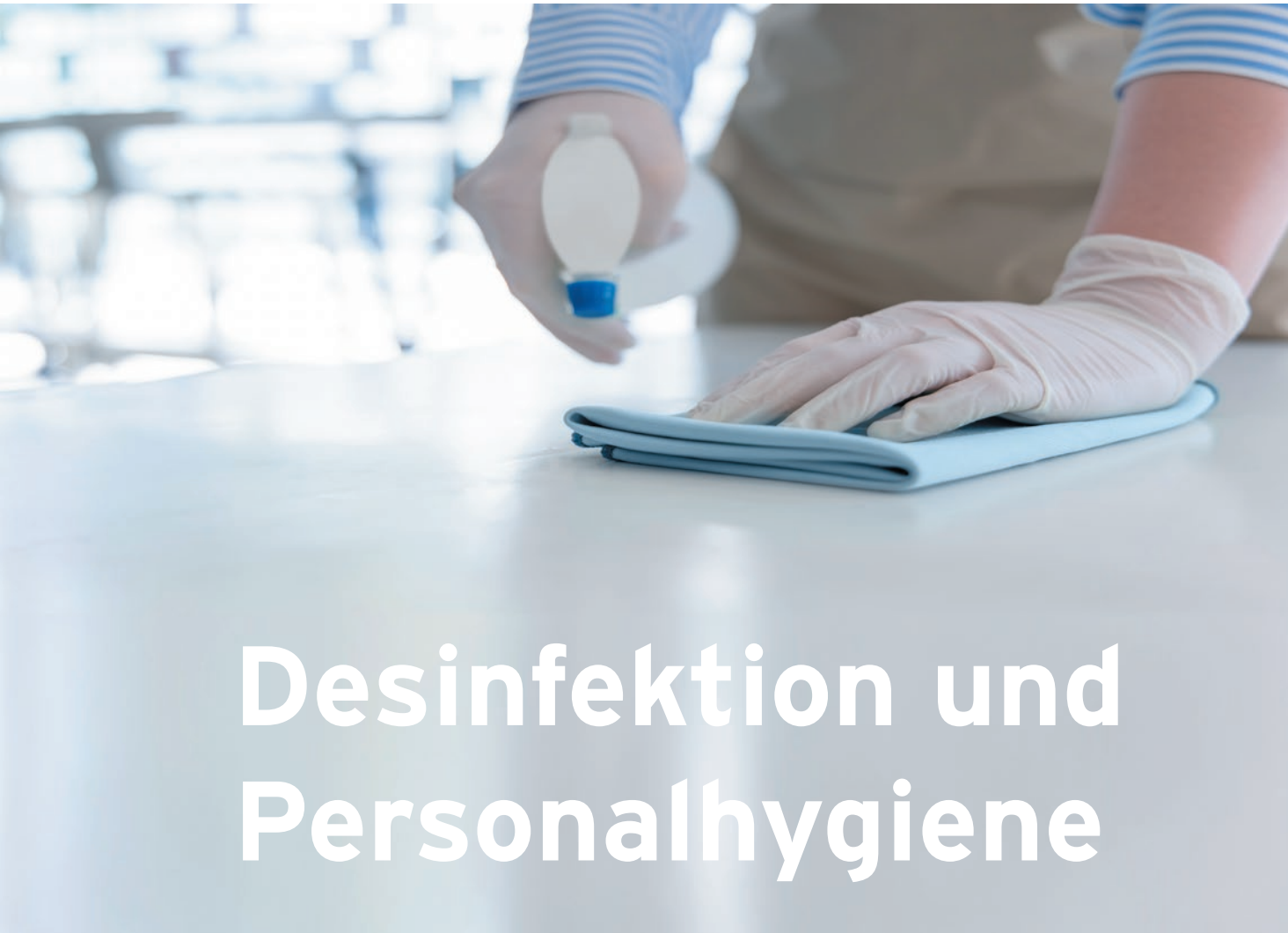

Desinfektion und Personalhygiene

- Händereinigung und -desinfektion
- Flächendesinfektion
- Wäschedesinfektion

Flächenschnelldesinfektion



BUDESIN® DES LIQUID

Anwendungsfertige, alkoholfreie Schnelldesinfektion

Art. Nr. 90.000.944 6 x 1l Flasche

pH-Wert im Konzentrat: 7,2

- Grundlegende Wirksamkeit
- Gute Materialverträglichkeit
- Ideal für kleine und mittelgroße Flächen



BUDESIN® DES LIQUID WIPES

Alkoholfreie Desinfektionstücher

Art. Nr. 90.000.945 150 Blatt Spender

Art. Nr. 90.000.946 150 Blatt Nachfüllpack

pH-Wert im Konzentrat: 7,2

- Grundlegende Wirksamkeit
- Gute Materialverträglichkeit
- Ideal für kleine und mittelgroße Flächen



BUDESIN® DES LIQUID PRO

Anwendungsfertige, alkoholische Schnelldesinfektion

Art. Nr. 90.000.948 6 x 1l Flasche

pH-Wert im Konzentrat: 7,2

- Erweiterte Wirksamkeit
- Schneller und einfacher Einsatz
- Ideal für kleinere Flächen



BUDESIN® DES LIQUID PRO WIPES

Alkoholische Desinfektionstücher

Art. Nr. 90.000.949 150 Blatt Spender

Art. Nr. 90.000.950 150 Blatt Nachfüllpack

pH-Wert im Konzentrat: 9,5

- Erweiterte Wirksamkeit
- Schneller und einfacher Einsatz
- Ideal für kleinere Flächen

Flächendesinfektionsmittelkonzentrate



BUDESIN® DES

Flächendesinfektionsmittelkonzentrat

Art. Nr. 90.000.940 6 x 1l Flasche
Art. Nr. 90.000.941 10l Kanister

pH-Wert im Konzentrat: 9,35

- Grundlegende Wirksamkeit und Reinigung
- Gute Materialverträglichkeit
- Ideal für mittlere und große Flächen sowie Böden



BUDESIN® DES PRO

Flächendesinfektionsmittelkonzentrat

Art. Nr. 90.000.942 6 x 1l Flasche
Art. Nr. 90.000.943 10l Kanister

pH-Wert im Konzentrat: 11

- Erweiterte Wirksamkeit und grundlegende Reinigung
- Wirtschaftliche Anwendung
- Ideal für mittlere und große Flächen sowie Böden

Vliestuchspendersystem



BUDESIN® DES WIPES

Vliestuchspendersystem

Art. Nr. 90.000.951 Leerspender
Art. Nr. 90.000.952 2 x 150 Blatt

- Hochwertiges, dickes und fusselfreies Vliesmaterial
- Ausgewogene Flüssigkeitsauf- und -abnahme
- 28 Tage Standzeit mit KLEEN PURGATIS-Desinfektionsmitteln

Händereinigung



COPELIA® GASTRO

Handwaschlotion

Art. Nr. 90.203.971 12 x 0,5l Flasche
Art. Nr. 90.203.976 12 x 950 ml Flasche
Art. Nr. 90.000.835 10 l Kanister

pH-Wert im Konzentrat: 5,5

- Milde hautschonende Reinigung
- Rückfettend und feuchtigkeitsspendend
- Parfüm- und farbstofffrei, dermatologisch getestet

Händedekontamination

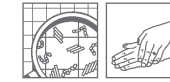

COPELIA® DECONTA

Dekontaminierende Handwaschlotion

Art. Nr. 90.000.936 12 x 0,5l Flasche
Art. Nr. 90.000.937 10 x 1l Flasche

pH-Wert im Konzentrat: 6

- Grundlegende Wirksamkeit
- Schonende Reinigung und Dekontamination in einem Schritt
- Sehr hautfreundlich und PHMB-frei

Händedesinfektion



COPELIA® DES PRO

Alkoholische Händedesinfektion

Art. Nr. 90.000.955 20 x 150 ml Flasche
Art. Nr. 90.000.938 12 x 0,5l Flasche
Art. Nr. 90.000.939 10 x 1l Flasche

pH-Wert im Konzentrat: 5,5

- Erweiterte Wirksamkeit - Ganzjahresprodukt
- Ohne Parfüm- und Farbstoffe
- Sehr gute Hautverträglichkeit und rückfettend

Wäschedesinfektion



LAVO DES 60 KOMPAKT

Desinfektionswaschmittelpulver

Art. Nr. 90.603.070 15kg Tragesack
Art. Nr. 90.603.073 4kg Kartusche für Dosiertechnik
Art. Nr. 90.603.078 45 x 75g Sachets

pH-Wert in 1%iger Lösung: 10 · BAuA Reg.-Nr.: N-46888

- RKI gelistet bei 60 °C und 15 Minuten Einwirkzeit
- Sehr wirtschaftliche Dosierung
- Sehr gute Waschergebnisse



LAVO DES PES 32® MAXIMO® LIQUID

Flüssiges Desinfektionswaschverfahren

Art. Nr. 90.000.930 22kg Kanister
Art. Nr. 90.600.503 24kg Kanister

pH-Wert im Konzentrat: 1 · RKI- /VAH-(DGHM) gelistet

- RKI gelistet bei 70 °C und 15 Minuten Einwirkzeit
- Sehr wirtschaftliche Dosierung
- Sehr gute Waschergebnisse

Service Check

Wir haben Sie im Focus - denn für Sie zählt als oberste Priorität die optimale Funktion der Anlage. Daher werden die von uns gestellten Anlagen regelmäßig gewartet, um Störfällen vorzubeugen.

Unser Betreuungskonzept sieht einen regionalen Servicetechniker für Ihre Betreuung vor, der eigenständig im wiederkehrenden Abständen bei Ihnen alle Geräte prüft und wartet. Diese Prüfung dokumentieren wir für Sie auf einem Servicebericht, sodass Sie nicht nur sicher gehen können, dass Ihre Geräte funktionieren, sondern können diesem im Rahmen eines HACCP oder Zertifizierungssystem als Prüfmittel nutzen.

Beim Service schauen wir aber auch über den Tellerrand hinaus. Unser Techniker klärt Sie ebenfalls kompetent auf, über Mängel oder Verbesserungsvorschläge zu Ihren genutzten Reinigungsgeräten und -abläufen.

Störfall Service

Gründe für schlechte Ergebnisse sind oft komplex, da viele Komponenten ein gutes Reinigungsergebnis beeinflussen. Und wenn dies passiert, ist für Sie nur eins wichtig - schnell kompetent unterstützt zu werden.

Durch die genaue Zuordnung unserer Techniker und mittels der übergeordneten Service-Hotline, finden Sie immer schnell einen kompetenten Ansprechpartner. Dadurch werden Fehler in der Dosiertechnik schnellstmöglich abgestellt.

Unsere Mitarbeiter prüfen aber auch die generellen Parameter des Prozesses während des Störfallservice, denn oft haben nur kleine Veränderungen, wie z.B. angestiegene Wasserhärte oder abgefallene Temperatur große Auswirkungen auf die Qualität der Reinigung.

Montage

Bei der Installation von Dosiertechnik sind drei Punkte wichtig:

- die richtige Planung
- die fachmännische Installation
- die präzise Einstellung für Ihren Prozess.

Unsere Servicetechnik wählt für Sie das ideale Gerätekonzept, passend zu Ihren Reinigungs-maschinen und Abläufen. Diese werden dann in Absprache mit Ihnen und den notwendigen Maschinenlieferanten eingebaut und alle Funktionsweisen getestet.

Ist die Anlage perfekt eingestellt, so bekommen Sie als Kunde eine abschließende Einweisung, um unsere Produkte mit bester Preis/Leistung nutzen zu können.



Technischer-Service:
+49 (0) 5223 9970-970

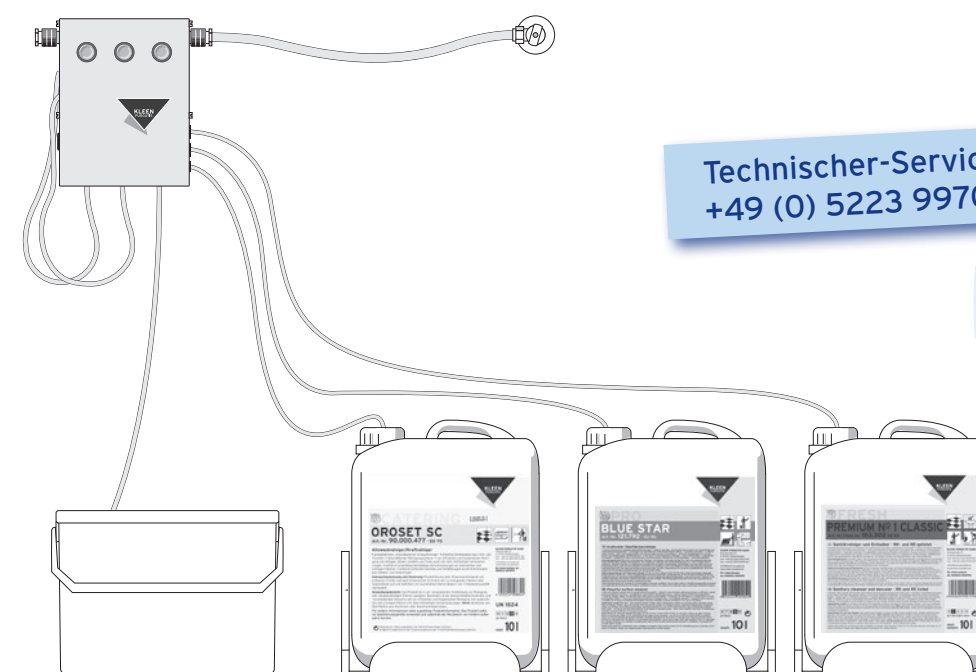

Technischer Service



Produktverzeichnis

Agil	7	Novatep	14	Sanivex Multi Kleen Tab Pro (ECO)	16
Aparto	18	Oroset SC	15	Schmutzbrecher	8
Barbelon	8	Para Kalklöser	27	Schonreiniger Lemon (ECO).....	9
Barraglanz	13	PO33	31	Sept	31
Barramatt	13	Piccomat	11	Severa Multi Kleen Tab Pro (ECO).....	9
Blue Star	10	Piccomat DC	11	Slide-Stop	12
Blue Star Ocean (ECO)	10	Piccomat FS	8	Solex	8
BudesinDes	34	Piccomat Tab	11	Spontan Super	15
BudesinDes Liquid	33	Poco Beckensteine	18	Tero Soft	26
BudesinDes Liquid Pro	33	Power Strip Neutra	7	Tisch-Fit	14
BudesinDes Liquid Pro Wipes	33	Premium NQ1 Classic	16	Top Off	25
BudesinDes Liquid Wipes	33	Premium NQ1 Plus	17	Trigomat Brilliant	13
BudesinDes Pro	34	Premium NQ1 Viskos	17	Trigomat Matt	13
BudesinDes Wipes	34	Premium NQ2 (ECO)	16	Tro WC-Tabs	17
Carrière	31	Premium NQ3	9	Trymat all-in-one	21
Convinia	24	Premium NQ4	12	Trymat Ultra	21
Copelia Deconta	35	Prestan AL	22	Ultra Glasrein	14
Copelia Des Pro	35	Prestan BTR	24	Vanulan	24
Copelia Gastro	34	Prestan CFO	23	Vollpflege	12
Cosy 3S	30	Prestan Edelstahlpfleger	26	WC-Duftspüler	18
Easy Feinwaschmittel	30	Prestan EKF	25		
GläserSpülmittel	22	Prestan GDS	23		
GR Extra	24	Prestan HCF (ECO)	21		
Granit S	27	Prestan HH	22		
Granit S Spray	27	Prestan Intensiv	21		
Granit Tab F	27	Prestan Klar	23		
Gastro Kleen	25	Prestan Klar Forte (ECO)	23		
Kleen Freezer Cleaner.....	27	Prestan SLK	22		
Kraftreiniger A	10	Prodil	31		
Lavo Des 60 Kompakt	35	Purga WKV	30		
Lavo Des Pes 32	35	Purina	26		
Lavo E-Plus	29	Purina anwendungsfertig.....	26		
Lavomat	29	Purina Multi Kleen Tab Pro (ECO)	25		
Lin Plus	7	Push-Ami	16		
Long-Life-Deo	18	Push WC-Reiniger	17		
Maximo Liquid	29, 35	Quintab Clean	9		
Maximo Liquid Forte	29	Quintab Care	12		
		Rapido	15		



Vertrieb-Innendienst

Marie Rürup
Fon +49 (0) 5223 9970-193

Foued Mabrouk
Fon +49 (0) 5223 9970-190



Für Ihre Fragen und zur persönlichen Beratung stehen wir gerne zur Verfügung.

Bildquellen

Lizenzbilder/shutterstock.com: S.4 mittlere Reihe · S.6 · S.19 Obst, freigestellte Person · S.20 · S.28 · S.32



KLEEN PURGATIS: einfach bewusst reinigen.

KLEEN PURGATIS ist Ihr Partner für hochwertige Qualitätsprodukte und kundenorientiertem Service mit dem Verständnis für deren Einsatz vor Ort. **einfach bewusst reinigen** bedeutet für uns den Reinigungsprozess als Teil der täglichen Arbeit einfach und effektiv, sicher und nachhaltig zu gestalten.

einfach bewusst reinigen.



KLEEN PURGATIS GmbH

Dieselstraße 10 | D-32120 Hiddenhausen
Fon +49 5223 9970-40 | Fax +49 5223 9970-195
info@kleen-purgatis.de | www.kleen-purgatis.de

Ein Unternehmen der BUDICH GRUPPE



Erfahren Sie mehr
über uns und
unsere Produkte.

